

Фабрика меблів

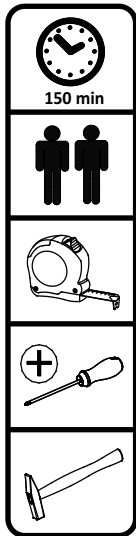

**КИЇВСЬКИЙ СТАНДАРТ**



**ШАФА STELLA**



Фабрика меблів

**КИЇВСЬКИЙ СТАНДАРТ**

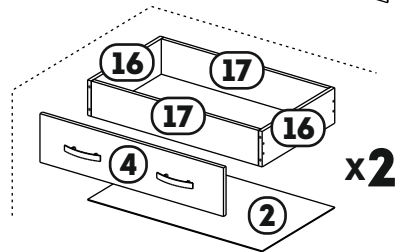
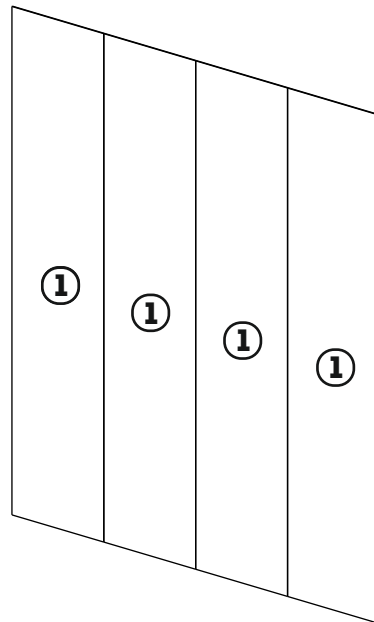
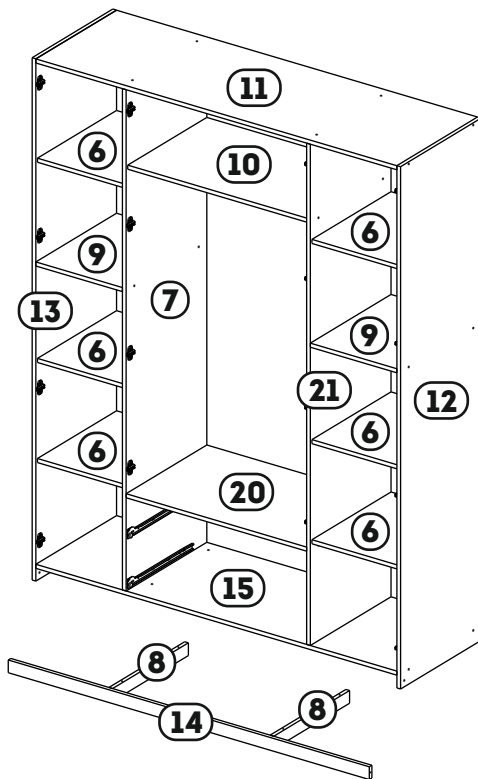
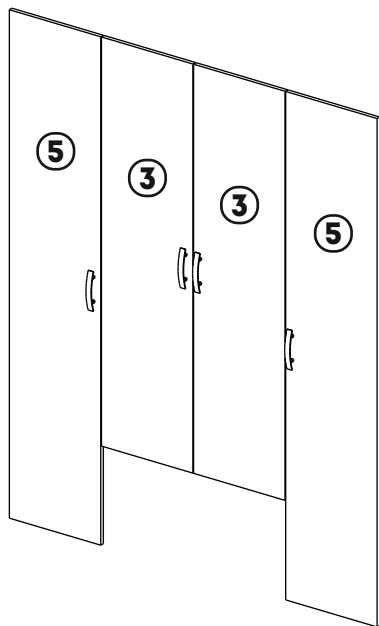

№	a*b	X
1	1996x399	4
2	758x450	2
3	1606x397	2
4	191x797	2
5	1996x397	2
6	376x490	6
7	1968x500	1
8	470x50	2
9	376x500	2
10	784x490	1
11	1568x500	1
12	2050x500	1
13	2050x500	1
14	50x1568	1
15	1568x500	1
16	450x139	4
17	726x139	4
20	784x500	1
21	1968x500	1

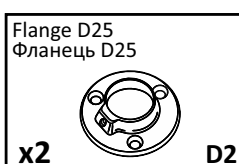
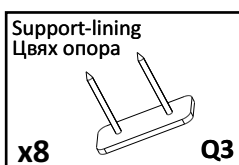
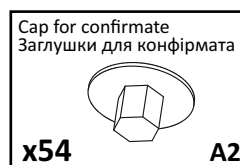
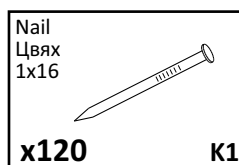
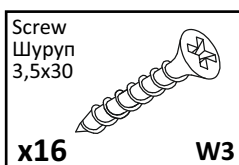
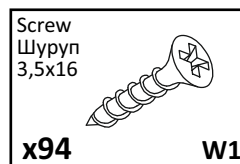
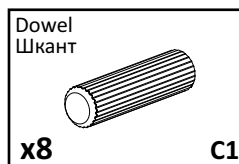
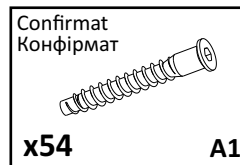



Фабрика меблів

**КИЇВСЬКИЙ СТАНДАРТ**

## ЗАГАЛЬНІ ТЕХНІЧНІ ВКАЗІВКИ ПО ЗБИРАННЮ МЕБЛІВ

ПЕРЕД ЗБИРАННЯМ УВАЖНО ОЗНАЙОМТЕСЬ З  
ДАНОЮ ІНСТРУКЦІЄЮ. ПЕРЕВІРТЕ  
КОМПЛЕКТНІСТЬ  
ДЕТАЛЕЙ ТА ФУРНИТУРИ.  
ДЛЯ ЗБИРАННЯ МЕБЛІВ РЕКОМЕНДУЄМО  
СКОРИСТАТИСЬ ПОСЛУГАМИ КВАЛІФІКОВАНИХ  
СПЕЦІАЛІСТІВ!  
ДЛЯ ЗАПОБІГАННЯ ПОЯВИ ПОДРЯПИН, ЗБИРАННЯ  
ПОТРІБНО ПРОВОДИТИ НА РІВНІЙ, ЧИСТІЙ ТА  
ТВЕРДІЙ  
ПОВЕРХНІ ВСЕЛЕНОЇ ТКАНИНОЮ АБО  
ПАКУВАЛЬНОЮ ТАРОЮ.

## ПРАВИЛА ДОГЛЯДУ ТА ЕКСПЛУАТАЦІЇ

1. ПОБЕРЕЖІТЬ МЕБЛІ ВІД ВИСОКИХ ТЕМПЕРАТУР
2. НЕ ПІДДАВАЙТЕ ФАСАДИ ОХОЛОДЖЕННЮ НИЖЧЕ 15°C
4. ПОТРІБНО УНИКАТИ ДОВГОГО КОНТАКТУ З ВОЛОГОЮ, ОСОБЛИВО З ГАРЯЧОЮ ПАРЮЮ.
5. НЕ ДОПУСКАЙТЕ ПРЯМОЇ ДІЇ СОНЯЧНИХ ПРОМЕНІВ НА МЕБЛЕВІ ВИРОБИ.
6. РЕКОМЕНДОВАНА ТЕМПЕРАТУРА ПОВІТРЯ ДЛЯ ЗБЕРІГАННЯ ТА ЕКСПЛУАТАЦІЇ ВІД 10 С ДО 25 С
7. ЗАБЕЗПЕЧТЕ ДОСТАТНЮ ВІДСТАНЬ ВІД ЕЛЕКТРИЧНИХ ТА ОСВІТЛЮВАЛЬНИХ ПРИБОРІВ, ОБІГРІВАЧІВ, ТОЩО.
8. У РАЗІ ПОЯВИ БРУДУ НА МЕБЛЯХ ВИДАЛЯЙТЕ ЙОГО ЗА ДОПОМОГОЮ МИЛЬНОГО РОЗЧИНУ ІЗ НАСТУПНИМ ВИТИРАННЯМ ПОВЕРХНІ НАСУХО. УНИКАЙТЕ ВИКОРИСТАННЯ АБРАЗИВНИХ МАТЕРІАЛІВ.

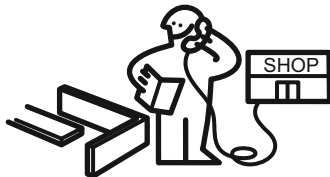
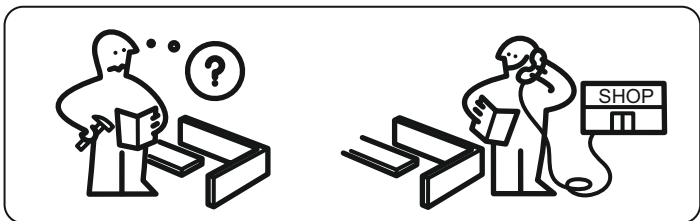
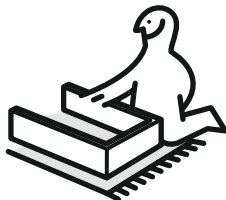
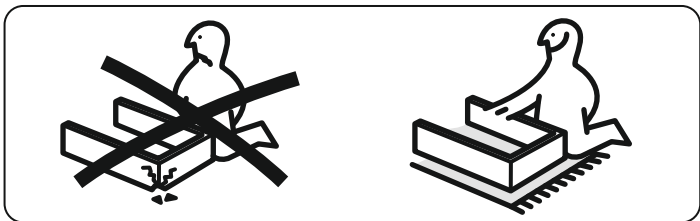
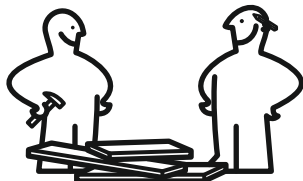
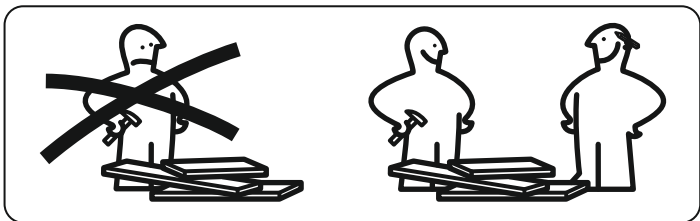

[kievstandart.com](http://kievstandart.com)

**1**

Confirmat  
Конфірмат

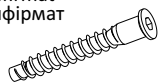

x8

A1

Cap for confirmate  
Заглушки для конфірмата



x8

A2

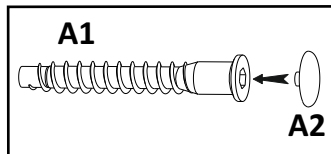
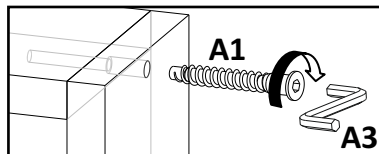
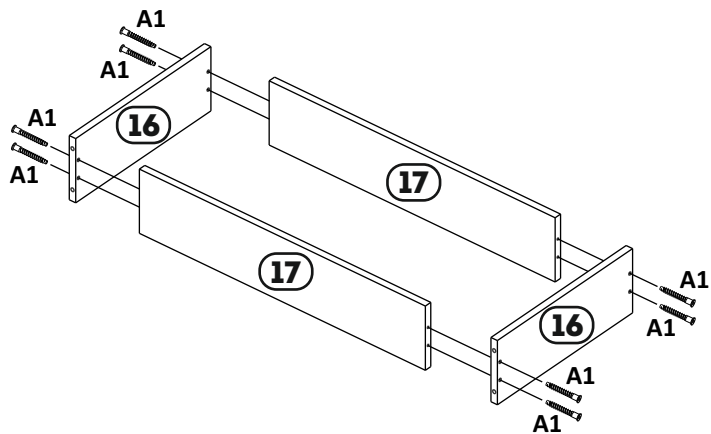
**2**

Screw  
Шуруп  
3,5x30

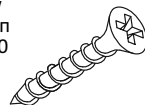

x4

W3

Plastic Handle  
Ручка пластик  
96 мм



x2

RP 1

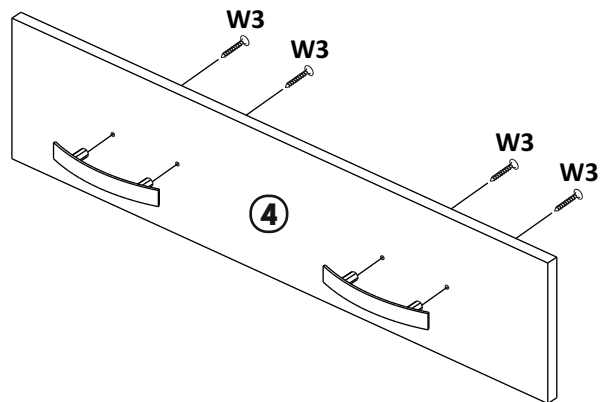

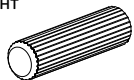
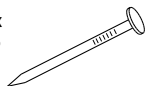
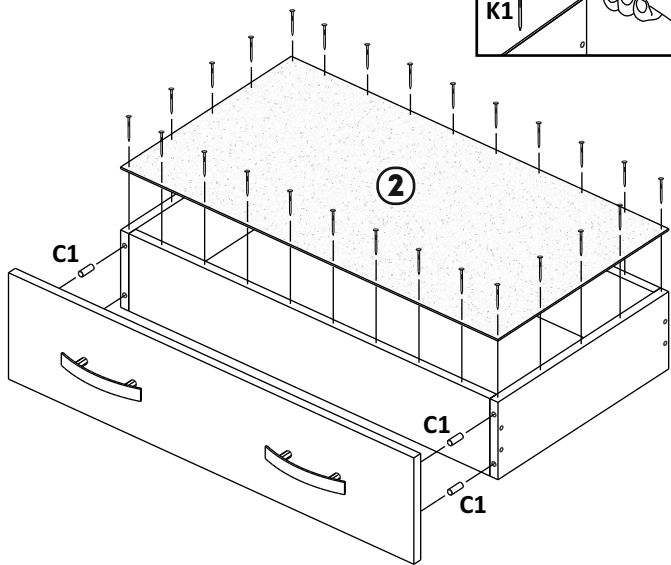
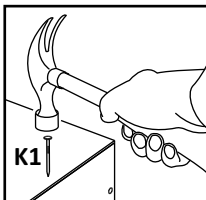
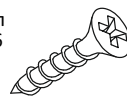
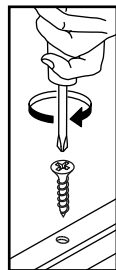
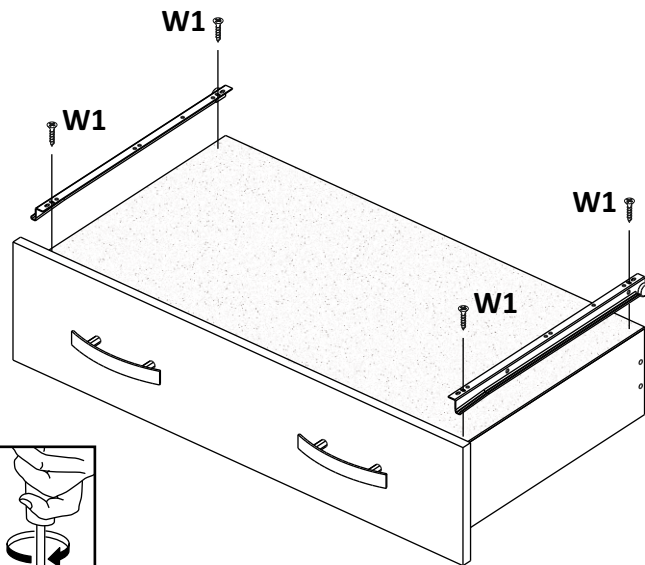
**3**Dowel  
Шкант**x4****C1**Nail  
Цвях  
1x16**x26****K1****4**Telescopic Guide  
Напр. Біла  
400 мм**x1****NR 2**Screw  
Шуруп  
3,5x16**x4****W1**

**5**

Screw  
Шуруп  
3,5x30

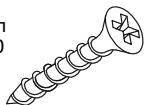
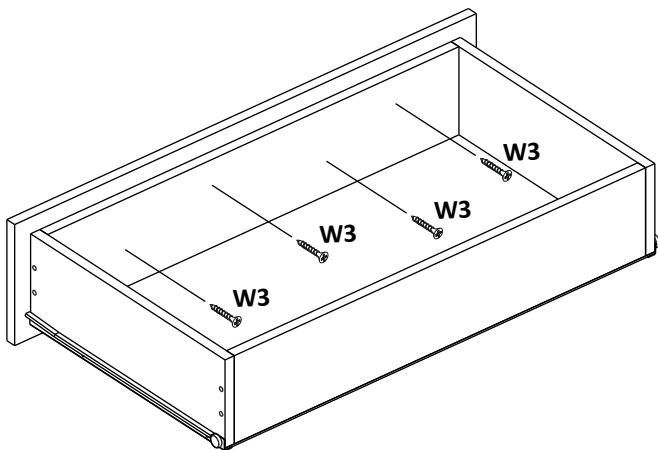
**x4****W3****6**

Confirmat  
Конфірмат

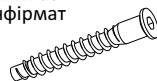
**x4****A1**

Support-lining  
Цвях опора

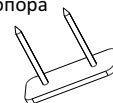
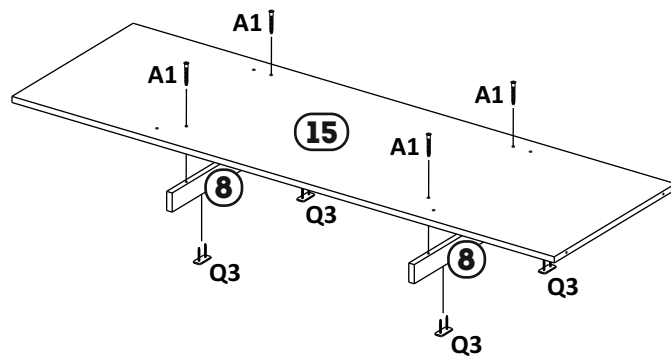
**x4****Q3**

# 7

Mounting Plate  
Монтажна Планка

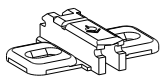

x16

P6

Telescopic Guide  
Напр. Біла  
400 мм



x2

NR 1

Screw  
Шуруп  
3,5x16

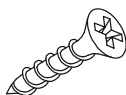

x40

W1

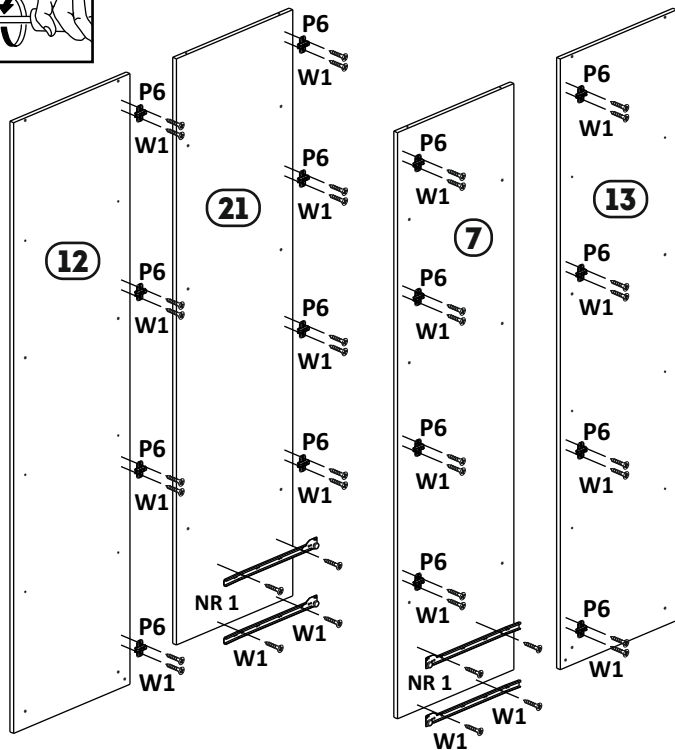
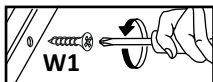

# 8

Conformat  
Конфірмат

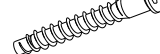

x8

A1

Support-lining  
Цвях опора

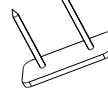

x4

Q3

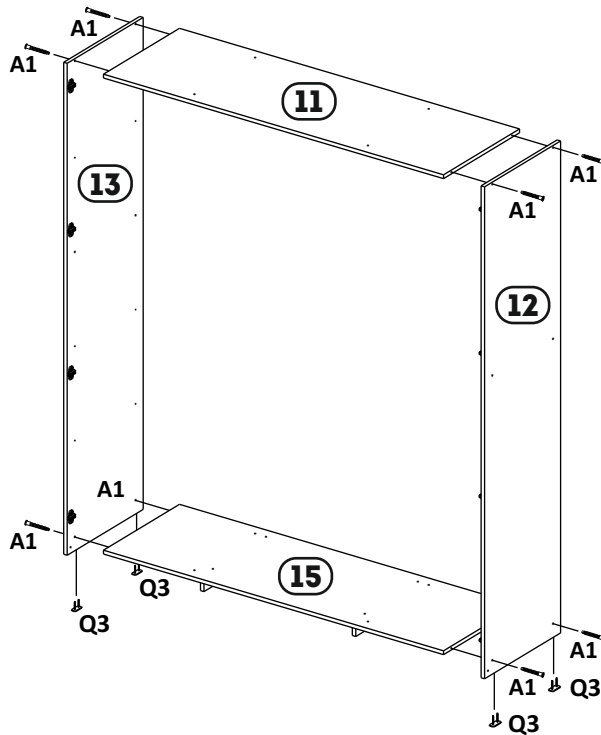



**9**

Confirmat  
Конфірмат

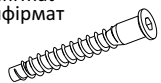
**x8****A1**

Flange D25  
Фланець D25

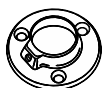
**x2****D2**

Screw  
Шуруп  
3,5x16

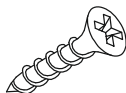
**x6****W1**

Shelf Holder  
Полкотримач

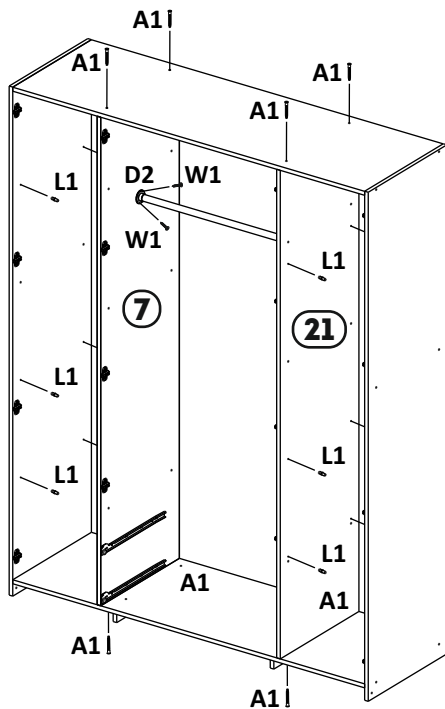
**x24****L1****10**

Confirmat  
Конфірмат

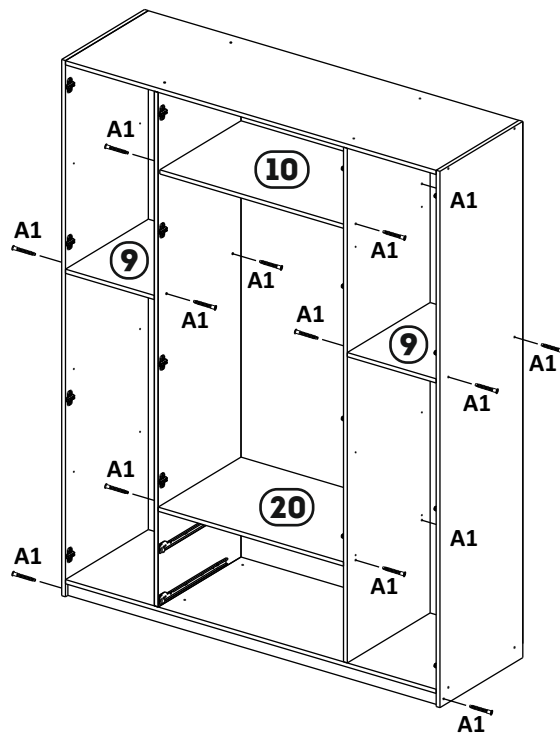
**x18****A1**

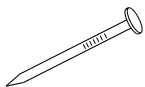
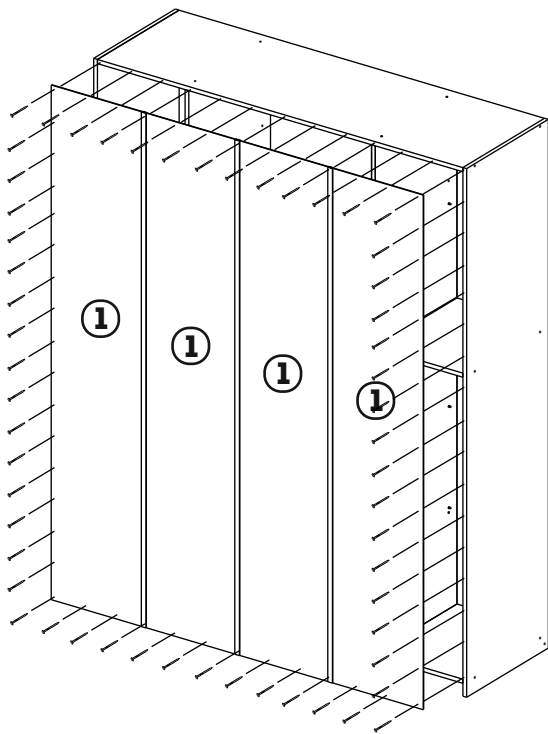
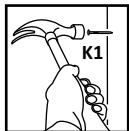
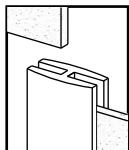
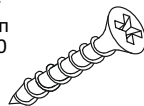
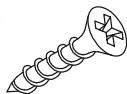
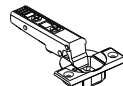
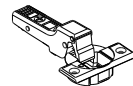
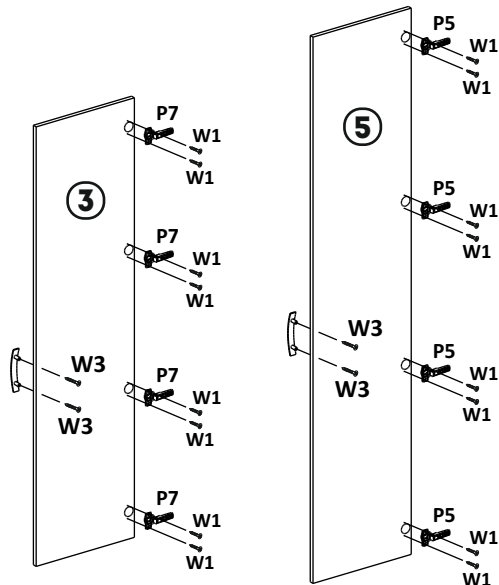
**11**Nail  
Цвях  
1x16**x68****K1**Joining Strip  
З'єднувальна Планка**x3****ZP****12**Screw  
Шуруп  
3,5x30**x4****W3**Plastic Handle  
Ручка пластик  
96 мм**x2****RP 1**Screw  
Шуруп  
3,5x16**x16****W1**Full Overlay Hinge  
Петля накладна**x4****P5**Half Overlay Hinge  
Петля напівнакладна**x4****P7**

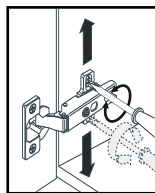
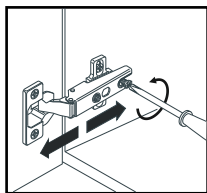
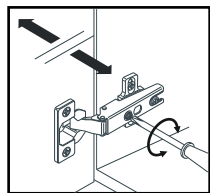
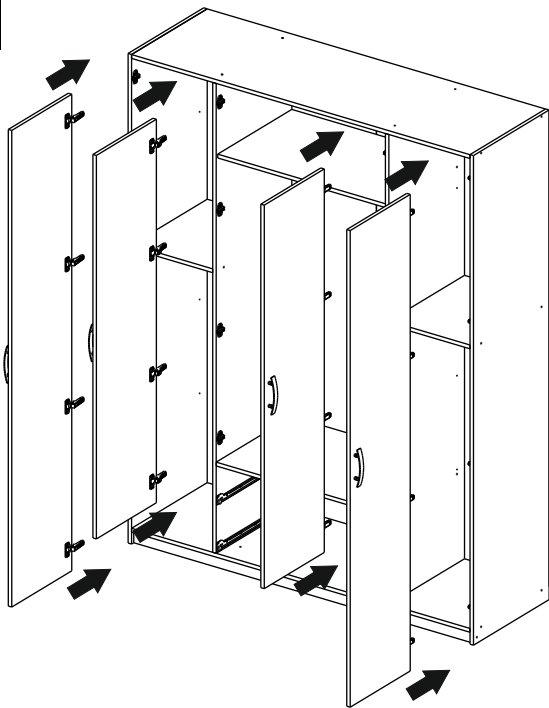
**13****14**